

KLARSTEIN NIELSTREK
TEIN NIELSTREK KLAR
KLARSTEIN NIELSTREK
TEIN NIELSTREK KLAR
KLARSTEIN NIELSTREK
TEIN NIELSTREK KLAR
KLARSTEIN NIELSTREK

KLARSTEIN

Skyscraper Frost

Ochladzovač
vzduchu

Vážený zákazník,

Gratulujeme Vám k zakúpeniu tohto produktu. Prosím, dôkladne si prečítajte manuál a dbajte na nasledovné pokyny, aby sa zabránilo škodám na zariadení. Akékoľvek zlyhanie spôsobené ignorovaním uvedených inštrukcií a upozornení uvedených v návode na použitie sa nevzťahuje na našu záruku a akúkoľvek zodpovednosť. Naskenujte QR kód, aby ste získali prístup k najnovšiemu používateľskému manuálu a ďalším informáciám o produkte.



OBSAH

Technické údaje 1
Bezpečnostné pokyny 2
Popis produktu 4
Inštalácia a obsluha 7
Použitie mraziaceho boxu na ľad 10
Čistenie a odkladanie 11
Pokyny k likvidácii 12
Výrobca 12

TECHNICKÉ ÚDAJE

Kód produktu:	10035819, 10035820
Napájanie	220-240 V~ AC 50-60 Hz
Výkon	45 W
Hluk (silný výkon)	≤55 dB
Menovitý výkon fúkania	100 m ³ /h
Menovité odparovanie	300 mL/h
pomer energetickej efektivity	3 W/W
Rozmery	254 mm × 254 mm × 820 mm
Váha	5 kg

BEZPEČNOSTNÉ POKYNY

- Spotrebič je určený iba na použitie v domácnosti a v interiéroch.
- Pred použitím skontrolujte napätie uvedené na typovom štítku zariadenia.
- Tento prístroj nie je určený pre použitie osobám (vrátane detí) s obmedzenou fyzickou, mentálnou alebo vnemovou schopnosťou, nedostatkom skúseností a poznatkov, iba ak sú pod dozorom a majú inštrukcie ohľadom používania tohto prístroja od osoby zodpovednej za ich bezpečnosť. Deti musia byť pod dozorom aby sa zaistil, že sa so zariadením nebudú hrať.
- Tento spotrebič môžu používať deti vo veku od 8 rokov a viac a osoby so zníženými fyzickými, zmyslovými alebo duševnými schopnosťami alebo nedostatkom skúseností a vedomostí, ak sú pod dohľadom alebo dostali pokyny týkajúce sa používania spotrebiča bezpečným spôsobom a pochopili nebezpečenstvá spojené s používaním tohto spotrebiča. Deti sa nesmú so zariadením hrať. Čistenie a údržba by nemala byť vykonávaná mladšími osobami ktoré nie sú pod dozorom
- Ak je napájací kábel poškodený, musí byť vymenený výrobcom, alebo servisom, alebo podobne kvalifikovanou osobou aby sa vyhol nebezpečenstvu.
- Pred čistením alebo opravou produktu odpojte sieťovú zástrčku.
- Nedotýkajte sa napájacieho kábla mokrými rukami, aby ste predišli riziku úrazu elektrickým prúdom.
- Pri odpájaní zástrčky zo zásuvky neťahajte za kábel.
- Neohýbajte napájací kábel a nekladte naň ťažké predmety.
- Do vstupu a výstupu vzduchu nikdy nekladajte drevené tyčinky, kovové tyčinky a iné predmety, mohlo by to viesť k úniku prúdu, skratu a poškodeniu produktu.
- Na výrobok nestriekajte insekticídy ani horľavé spreje, mohlo by to spôsobiť jeho poškodenie.
- Vyhnite sa priamemu fúkaniu smerom na deti na dlhší čas, mohlo by to viesť k prechladeniu dieťaťa.
- Dbajte na to, aby na sieťovej zástrčke nezostali žiadne cudzie predmety a zasuňte zástrčku úplne do zásuvky.
- Neštandardné použitie: Ak pri používaní produktu zacítite neobvyklý zápach alebo začujete neobvyklý zvuk, okamžite ho zastavte a odpojte napájanie.
- Pri umiestňovaní alebo premiestňovaní po naplnení vodou prístroj nenakláňajte, aby sa zabránilo rozliatiu vody. Ak sa výrobok niekedy naklonil a vo vnútri je voda, okamžite vytiahnite zástrčku a zariadenie dôkladne osušte (po dobu 24 hodín pred ďalším použitím).
- Hladina vody v nádrži nesmie prekročiť maximálnu hladinu. Keď je zapnutá funkcia chladenia alebo zvlhčovania, hladina vody by nemala byť nižšia ako minimálna úroveň.
- Ak je nádrž naplnená vodou, nezdvíhajte výrobok za držadlo, inak voda v nádrži pretečie. Zatlačte rukoväť. Ak v nádrži nie je voda alebo ak je tam málo vody, môžete použiť rukoväť na nadvihnutie zariadenia.
- Počas zvlhčovania neodstraňujte vzduchový filter a držiak mokrej clony. Môže to spôsobiť únik kvapiek vody z výstupu vzduchu.
- Neotáčajte čepele ventilátora rukami, inak by to poškodilo motor.

- Ak idete von alebo ak zariadenie nebudete dlhší čas používať, vypnite ho a odpojte napájanie.
- V prípade poruchy ho doručte na servisné stredisko alebo kontaktujte servisné stredisko. Zariadenie nerozoberajte ani nevymieňajte jeho súčiastky, pretože by to mohlo spôsobiť nebezpečenstvo.
- Dávajte pozor na to, aby deti neprehltli batériu.
- Tento výrobok obsahuje plochú batériu. Ak je plochá/gombíková batéria prehltnutá, môže spôsobiť vážne vnútorné popáleniny v priebehu iba 2 hodín a môže viesť k smrti.
- Nové a použité batérie uchovávajte mimo dosahu detí.
- Ak sa priestor pre batérie nedá bezpečne zatvoriť, prestaňte výrobok používať a uchovávajte ho mimo dosahu detí.
- Ak sa domnievate, že batérie mohli byť prehltnuté alebo vložené do ktorejkoľvek časti tela, okamžite vyhľadajte lekársku pomoc.
- Batérie obsahujú materiály, ktoré sú nebezpečné pre životné prostredie. musia byť zo spotrebiča odstránené skôr, ako bude bezpečne zlikvidovaný.
- Uvedomte si, že vysoká vlhkosť môže podporiť rast biologických organizmov prostredí.
- Dbajte na to, aby okolie zvlhčovača nebolo vlhké alebo mokré. Ak sa vyskytne nadmerná vlhkosť, znížte výkon zvlhčovača vzduchu. Ak nie je možné znížiť výstupný objem zvlhčovača, odporúča sa používať funkciu zvlhčovania s prestávkami. Nenechajte absorpčné materiály, ako sú koberce, záclony, závesy alebo obrusy nablhnúť v blízkosti zariadenia.
- Pokiaľ prístroj nepoužívate, nikdy nenechávajte vodu v zásobníku.
- Pred uskladnením zvlhčovač vyprázdnite a vyčistite. Pred ďalším použitím zvlhčovač vyčistite.

PREHĽAD PRODUKTU



1. Vrchný kryt
2. Predný kryt
3. Vrchný kryt
4. Ovládací panel
5. Displej
6. Kryt displeja

7. Výstupná mriežka
8. Indikátor úrovne vody
9. Kryt nádrže na vodu
10. Ventil na plnenie vody
11. Zadný kryt



Mraziaci box Diaľkový ovládač

Panel tlačidiel

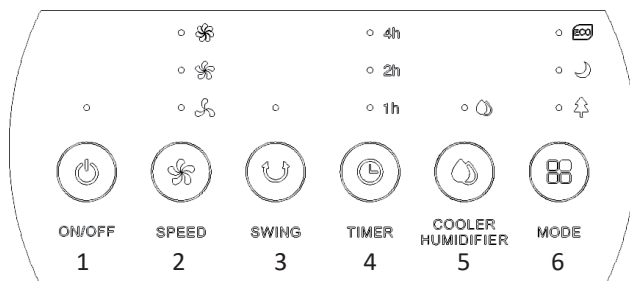

- 1 Zapínanie/Vypínanie
- 2 Tlačidlo SPEED (rýchlosť)
- 3 SWING (otáčanie)
- 4 TIMER (časovač)
- 5 COOLER/HUMIDIFIER (chladenie / zvlhčovanie)
- 6 MODE (Tlačidlo režimu)

Displej

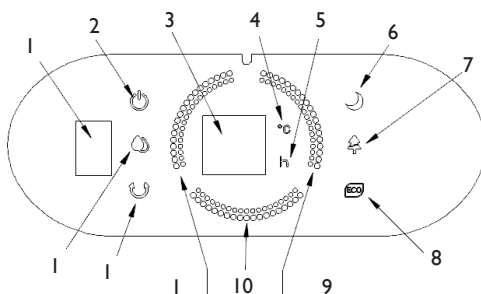

- | | |
|---|--|
| <ol style="list-style-type: none"> 1 Príjmač signálu z diaľkového ovládača 2 ZAPNÚŤ/VYPNÚŤ 3 Zobrazenie času / teploty 4 Teplota 5 Časovač 6 Režim spánok 7 Režim prírodného vetra | <ol style="list-style-type: none"> 8 Režim ECO 9 Jedna kontrolka svietia (nízky výkon) 10 Dve kontrolky svietia (stredný výkon) 11 Tri kontrolky svietia (vysoký výkon) 12 Otáčanie 13 Zvlhčovanie / chladenie |
|---|--|

Displej diaľkového ovládača

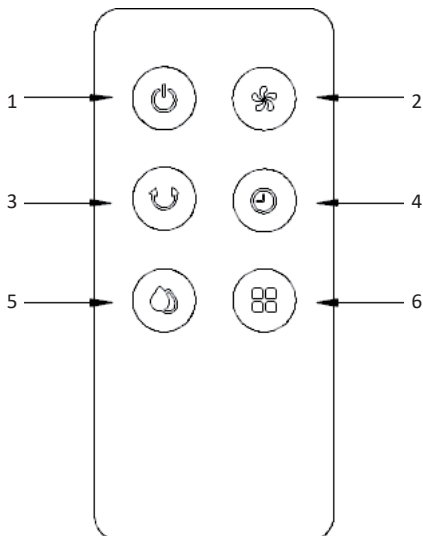

- | | | | |
|---|--|---|--------------------------------------|
| 1 | Zapínanie/Vypínanie | 4 | Tlačidlo časovača |
| 2 | Tlačidlo pre ovládanie rýchlosti vetra | 5 | Tlačidlo zvlhčovania / chladenia : 6 |
| 3 | Tlačidlo otáčania | | Tlačidlo režimu (mode): |

- Inštalácia novej batérie: otvorte priehradku na batériu na zadnej strane diaľkového ovládača a vložte batériu 3V CR2032. Zatlačte západku nadol a potom vytiahnite držiak batérie v smere šípky. Pri vkladaní batérie dávajte pozor na správnu polaritu. Potom zasuňte priehradku na batérie späť.
- Používanie diaľkového ovládača: Ak používate diaľkový ovládač, držte ho v smere infračerveného prijímača.

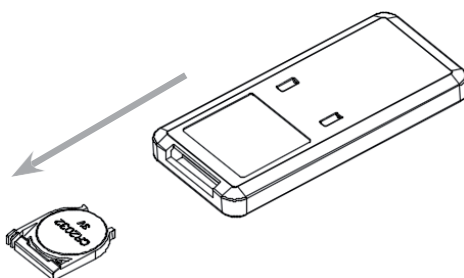

INŠTALÁCIA A PREVÁDZKA

Spôsob činnosti funkčných tlačidiel

Dotykom tlačidla spustíte požadovanú funkciu.

1. Alarm vydáva zvukový signál pri prvom zapnutí do pohotovostného režimu a všetky kontrolky funkcií sú VYPNUTÉ.
Okrem tlačidla ON / OFF sú ostatné tlačidlá nefunkčné.
2. Tlačidlo ZAP / VYP: v pohotovostnom režime stlačte toto tlačidlo, aby ste zapli zariadenie a následne sa rozsvietia indikátory. Pri prvom zapnutí je režim vetra „prírodný“. Po reštarte alebo v prípade výpadku napájania sú režimy zapamätané.
V pracovnom režime sa jas všetkých LED svetiel zníži na 30% - ak tlačidlá nestláčate (vrátane diaľkového ovládania). Po stlačení tlačidla sa jas na minútu obnoví.
Ak je zariadenie zapnuté, stlačte toto tlačidlo pre vypnutie. Po zapnutí sa systém vráti do pohotovostného režimu a na displeji sa nezobrazuje nič.
3. Tlačidlo rýchlosti vetra: v režime zapnutia stlačením tohto tlačidla nastavíte rýchlosť vetra tak, aby cirkuloval medzi vetrom s nízkou rýchlosťou - strednou rýchlosťou - vysokou rýchlosťou - nízkou rýchlosťou ... Indikátor rýchlosti vetra na hornom paneli svieti podľa aktuálnej rýchlosti vetra. Na LED paneli sa rozsvieti indikátor rýchlosti vetra. Ak je nastavená vysoká rýchlosť, svietia všetky kontrolky rýchlosti vetra.
4. Tlačidlo otáčania: v režime zapnutia stlačením tohto tlačidla zapnete funkcia otáčania, pričom sa rozsvieti príslušná kontrolka.
5. Tlačidlo časovača: v režime napájania stlačte toto tlačidlo, aby ste nastavili časovač na 1-7 H s postupným zvyšovaním o 1 hodinu každým stlačením. Ak opätovne stlačte tlačidlo časovača po 7 hodinách, rovnakým spôsobom sa vrátte do režimu bez nastavenia časovača.
Na displeji sa ukážu vykonané zmeny. Po nastavení sa zobrazuje striedavo teplota a časovač. V prípade reštartu alebo po vypnutí napájania sa nezachová nastavenie, pričom presnosť časovania $\pm 3\%$.
6. Tlačidlo zvlhčovania / chladenia: v pracovnom režime stlačením tohto tlačidla zapnete a vypnete funkciu zvlhčovania a zobrazíte prevádzkové podmienky na LED displeji. Ak do nádrže na vodu vložíte zmrazený box na ochladenie vody (alebo do nádrže na vodu pridáte studenú vodu), zlepší sa chladiaci účinok.

7. Tlačidlo režimu: po zapnutí stlačte toto tlačidlo pre cirkuláciu medzi prírodným vetrom -
 - spánkovým vetrom - režimom ECO - prírodným vetrom ... a vyberte konkrétny režim vetra, pričom sa na LED displeji zobrazia informácie o nastavení. Ak je nastavený prírodný vietor, na displeji sa nezobrazí nič.

Spôsob fungovania prírodného vetra:

Pracujte stále pri zvolenej rýchlosti vetra bez zmeny.

Prevádzkový režim pri prirodzenej rýchlosti vetra je

nasledovný:

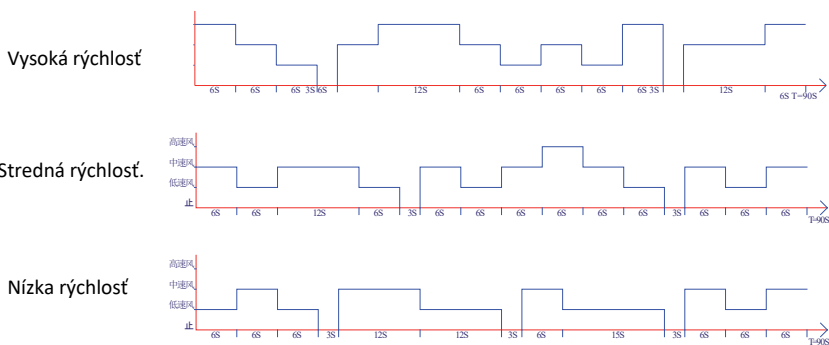

V režime prírodného vetra svieti indikátor LED režimu. Indikátor rýchlosti vetra zobrazuje iba počiatočný režim rýchlosti vetra, a nie rýchlosť vetra po zmene.

Systém fungovania režimu spánok : intenzita (rýchlosť) vetra sa znižuje o jednu úroveň každých 30 minút. LED indikátor rýchlosti vetra zobrazuje zmenenú rýchlosť vetra v cykle 30 minút až do vypnutia. Ak nie je nastavený čas vypnutia, motor bude pracovať pri nízkej rýchlosti.

Systém fungovania režimu spánok:

1. Ak je režim spánok prevádzkovaný pri najvyššej rýchlosti fúkania tak sa po 30 minútach činnosti ventilátora zníži rýchlosť ventilátora o jeden stupeň a po uplynutí ďalších 30 minút sa rýchlosť zníži opäť, až kým prednastavený čas nevypne a zariadenie sa potom vypne.

2. V prípade, ak zariadenie uvediete do režimu spánok v nastavení strednej rýchlosti fúkania, po uplynutí 30 minút zariadenie prejde na najnižší stupeň a po uplynutí ďalších 30 minút sa zariadenie vypne (po uplynutí času).
3. V prípade ak zvolíte režim spánok pri najnižšej rýchlosti fúkania, zariadenie pracuje pri tejto rýchlosti až do vypršania času.
Pri zmene rýchlosti fúkania sa zobrazí príslušný indikátor.

Režim ECO

V režime ECO nie je možné zmeniť nastavenie rýchlosti vetra a indikátor sa neprepne. Ak vypnete režim ECO, zariadenie bude pracovať podľa posledného nastavenia pred zapnutím tohto režimu.

Systém fungovania režimu ECO

Teplota okolia	Rýchlosť fúkania:
< 25 °C	Nízka rýchlosť
25-29 °C	Stredná
> 29 °C	Vysoká

POUŽITIE MRAZIACEHO BOXU

Vďaka špecifickým funkciám chladenia a izolácie môže box na ľad pomaly absorbovať teplo vo vode a tak udržiava teplotu v nádrži na vodu stále nižšiu ako je okolitá teplota po celé hodiny.

1. Do mraziaceho boxu nalejte vodu a vložte ho do mrazničky.
2. Vložte mraziaci box na ľad do nádrže na vodu a teplotná zmena by mala byť citeľná po cca 10 minútach.
3. Obsah balenia zahŕňa dva mraziace boxy, čo zaisťuje nepretržitú prevádzku.

Poznámka: Dbajte na to aby deti neprehltli obsah chladiaceho boxu.

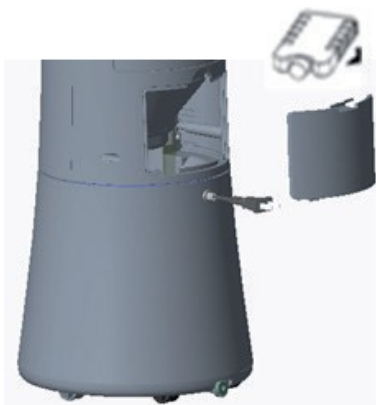

ČISTENIE A USKLADNENIE

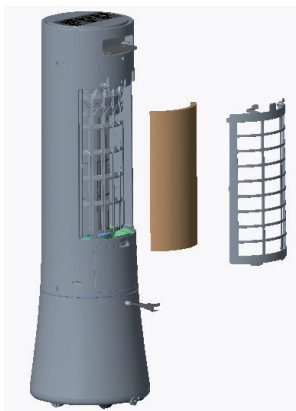

Čistenie nádrže na vodu

1. Odpojte napájanie a vyberte ventil nádrže na vodu.
2. Usadeniny v nádrži na vodu utrite handrou s malým množstvom čistiaceho prostriedku.

Čistenie povrchu

1. Očistite povrch tela vlhkou handričkou.
2. Na čistenie nepoužívajte žieravé čistiace prostriedky ani rozpúšťadlá.
3. Pri čistení tela nezabudnite vypnúť hlavný vypínač a odpojiť napájací kábel, aby ste predišli úrazu elektrickým prúdom.

Montáž a použitie po vyčistení

1. Nainštalujte vodnú clonu a zadný kryt.
2. Pripojte napájací zdroj.
3. Ak nefunguje správne, skontrolujte, či je správne namontovaný zadný kryt.

Skladovanie

1. Ak sa výrobok nebudete dlhšiu dobu používať, odpojte napájací kábel a zariadenie zabaľte ho, aby sa do produktu nedostal prach.
2. Pred zabalení sa uistite, či v zariadení nie je zvyšková voda a či je suché.
3. Po zabalení skladujte na suchom a vetranom mieste.

POKYNY K LIKVIDÁCI



Podľa Európskeho nariadenia odpadu 2012/19/EÚ tento symbol na výrobku alebo na jeho obale znamená, že výrobok nepatrí do domáceho odpadu. Na základe smernice by sa mal prístroj odovzdať na príslušnom zbernom mieste pre recykláciu elektrických a elektronických zariadení. Zabezpečením správnej likvidácie výrobku pomôžete zabrániť možným negatívnym dopadom na životné prostredie a ľudské zdravie, čo by inak mohol byť dôsledok nesprávnej likvidácie výrobku. Pre detailnejšie informácie o recyklácii tohto výrobku sa obráťte na svoj Miestny úrad alebo na odpadovú a likvidačnú službu Vašej domácnosti.

Váš produkt obsahuje baterky zahrnuté v Európskej smernici 2006/66/EC, ktorá neumožňuje vyhadzovanie bateriek do komunálneho odpadu. Informujte sa o možnostiach zberu batérií. Správna likvidácia a zber a likvidácia pomáha chrániť potenciálne negatívne následky na životné prostredie a ľudské zdravie.

VÝROBCA:

Chal-Tec GmbH, Wallstraße 16, 10179 Berlín. Nemecko

KLARSTEIN NIETSRK
SRRLK KLARSTEIN NIE
KLARSTEIN NIETSRK
SRRLK KLARSTEIN NIE
KLARSTEIN NIETSRK
SRRLK KLARSTEIN NIE
KLARSTEIN NIETSRK